

AUTOMAZIONI PER CANCELLI A BATTENTE • SWING GATES AUTOMATION
• AUTOMATISIERUNG FÜR DREHTORE • AUTOMATISME POUR PORTAILS À BATTANT
• AUTOMATISMOS PARA CANCELAS BATIENTES • AUTOMAÇÕES PARA PORTÕES DE BATE

 **ROGER[®]**
TECHNOLOGY

progettisti di tecnologia

ISTRUZIONI E AVVERTENZE PER L'INSTALLATORE • INSTRUCTIONS AND RECOMMENDATIONS FOR THE INSTALLER • ANWEISUNGEN UND HINWEISE FÜR DEN INSTALLATEUR

• **INSTRUCTIONS ET AVERTISSEMENTS POUR L'INSTALLATEUR**

• INSTRUCCIONES Y ADVERTENCIAS PARA EL INSTALADOR

• INSTRUÇÕES E AVISOS PARA O INSTALADOR

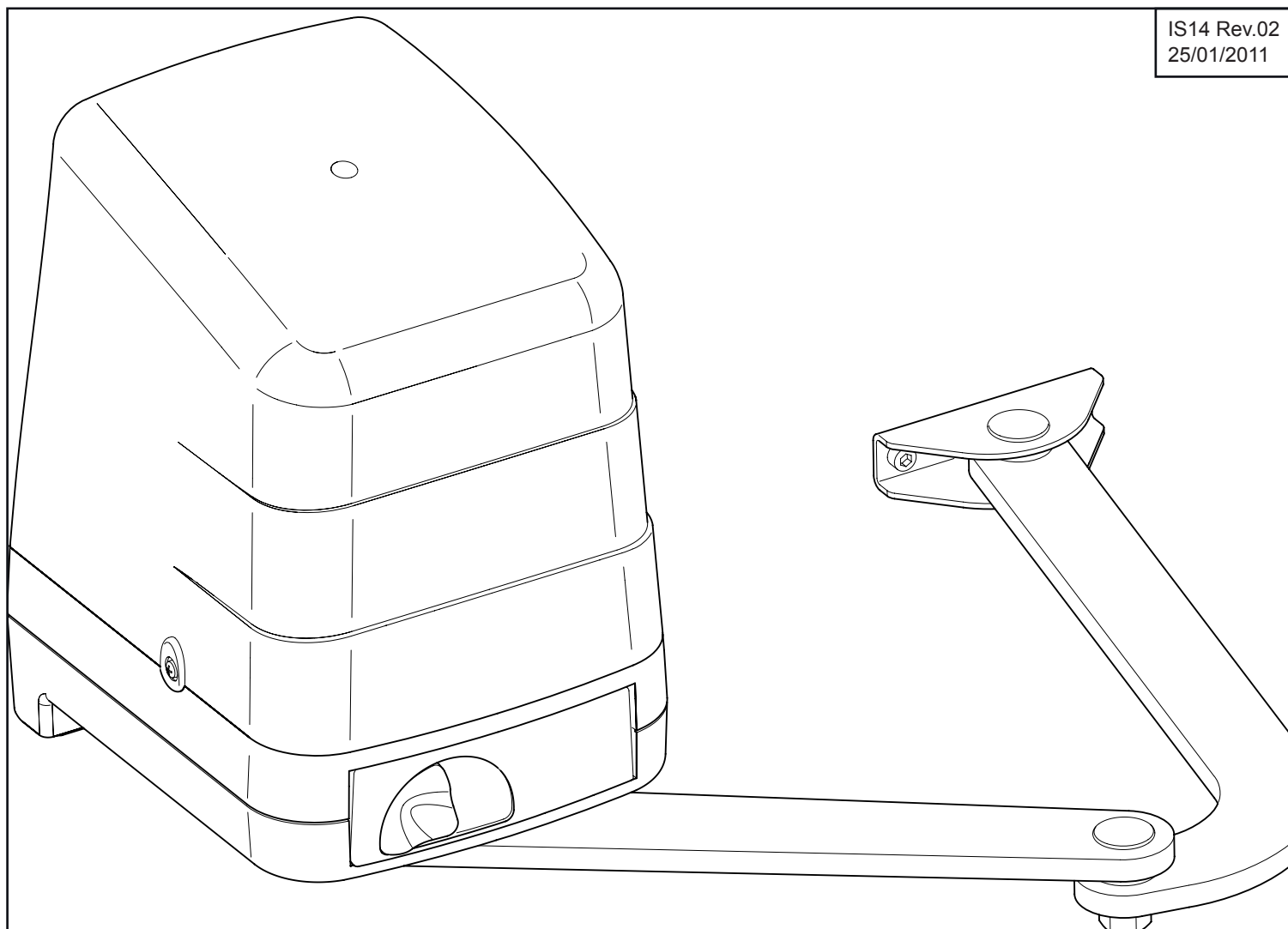

IS14 Rev.02
25/01/2011

Serie H23

CE

I AVVERTENZE SUL LIBRO DI INSTALLAZIONE E MANUTENZIONE

IL PRESENTE LIBRO È DESTINATO ESCLUSIVAMENTE AL PERSONALE TECNICO PROFESSIONALMENTE QUALIFICATO PER L'INSTALLAZIONE

IL PRESENTE LIBRO DI INSTALLAZIONE E MANUTENZIONE È PARTE INTEGRANTE DEL PRODOTTO E DEVE ESSERE CONSEGNATO ALL'UTILIZZATORE.

CONSERVARE IL PRESENTE LIBRO DI INSTALLAZIONE E MANUTENZIONE E TUTTO IL MATERIALE INFORMATIVO

SIMBOLI UTILIZZATI

⚠ Si riferisce alle informazioni che le consigliamo assolutamente di leggere, per la sua sicurezza personale, per la sicurezza degli altri e per evitare danni alle cose.

Si riferisce alle avvertenze di riciclaggio.

⚠ **PER LA SUA SICUREZZA:** Leggere attentamente le avvertenze contenute nel presente libro, in quanto forniscono importanti informazioni riguardanti la sicurezza d'uso e manutenzione indipendentemente da precedenti esperienze, anche dello stesso modello.

LA ROGER TECHNOLOGY È A SUA DISPOSIZIONE PER ULTERIORI CHIARIMENTI O CONSIGLI

MODELLO ACQUISTATO: Il presente libro di installazione e manutenzione descrive tutti i modelli disponibili del prodotto. Non si stupisca quindi di trovare qualche variante non disponibile nel modello da lei acquistato.

AVVERTENZE E OBBLIGHI GENERALI IMPORTANTI PER L'INSTALLATORE

⚠ Attenzione: l'installazione, il collegamento elettrico, le regolazioni e la manutenzione dell'apparecchio devono essere eseguite esclusivamente da parte di personale tecnico professionalmente qualificato. Una errata installazione o un errato uso del prodotto può portare a gravi danni a persone o cose

DESTINAZIONE D'USO: Questo prodotto dovrà essere destinato solo all'uso per il quale è stato concepito. Ogni altro uso è da considerarsi improprio e quindi pericoloso. Il costruttore non può essere considerato responsabile per eventuali danni causati da usi impropri, erronei ed irragionevoli.

MODIFICHE

⚠ Attenzione: non modificare o sostituire parti del prodotto. Può essere molto pericoloso e arrecare danno a persone e cose. Ogni modifica o sostituzione di parti apportata a questo prodotto solleva il costruttore da ogni responsabilità derivante da conseguenti danni o lesioni.

COLLEGAMENTO ALLA RETE

⚠ Attenzione: prima di eseguire il collegamento alla rete di alimentazione, verificare ed eseguire i seguenti punti:

- 1) Prevedere sempre a monte un interruttore differenziale con soglia di 0,03 A
- 2) Prevedere un adeguato interruttore bipolare con apertura dei contatti di almeno 3 mm provvisto di protezione contro i sovraccarichi e i corto circuiti dedicato solo all'automazione.
- 3) Collegare obbligatoriamente il conduttore di terra colore giallo-verde nel morsetto contrassegnato con il simbolo 

⚠ Attenzione: la sicurezza di questo apparecchio è garantita soltanto quando lo stesso è correttamente collegato a un efficace impianto di messa a terra eseguito come previsto dalle vigenti norme di sicurezza

⚠ E' necessario verificare questo fondamentale requisito di sicurezza; in caso di dubbio controllare l'impianto di terra

⚠ Attenzione: collegare all'impianto di terra la struttura metallica della chiusura. Il costruttore non può essere considerato responsabile per eventuali danni causati dalla mancanza di messa a terra dell'impianto

⚠ Attenzione: non operare in ambienti umidi o bagnati se non con opportune protezioni contro gli shock elettrici

⚠ Attenzione: prima di eseguire qualsiasi operazione di regolazione, manutenzione, pulizia, togliere sempre l'alimentazione elettrica

⚠ Attenzione: non installare l'apparecchio in atmosfera esplosiva; la presenza di gas o fumi infiammabili costituisce un grave pericolo per la sicurezza

⚠ Attenzione: per la manutenzione utilizzare esclusivamente parti originali Roger Technology

⚠ Attenzione: l'automazione non deve essere messa in funzione definitivamente prima di aver eseguito tutti i collegamenti, verificato l'efficienza dei dispositivi di sicurezza e impostato la forza di spinta al minimo.

OPERAZIONI PRELIMINARI: Prima di collegare l'apparecchio accertarsi che i dati di targa siano rispondenti a quelli della rete di distribuzione elettrica e che il modello sia conforme alle dimensioni e peso dell'anta

⚠ Attenzione: questo apparecchio può esercitare forze molto elevate che possono essere fonte di pericolo

⚠ Attenzione: prima di effettuare l'installazione controllare accuratamente la buona robustezza e rigidità del cancello, del pilastro, delle guide, dei fermi meccanici in apertura e chiusura, e che la manovra manuale sia dolce e regolare

ANALISI DEI RISCHI

⚠ Attenzione: chi installa deve analizzare i pericoli che si possono presentare nella chiusura automatizzata o da automatizzare e per ciascun pericolo deve adottare delle soluzioni per eliminarli in modo definitivo

VERIFICHE FINALI: Controllare il corretto funzionamento dei dispositivi di sicurezza, dei microinterruttori di fine corsa, che la forza di spinta sia entro i limiti della norma vigente, la buona tenuta degli arresti meccanici di sicurezza in apertura e chiusura

TARGA SUL CANCELLO: Indicare chiaramente sul cancello/porta che sono automatici e comandati a distanza

⚠ **IMBALLO:** Aprire la confezione orientando l'imballo con le frecce come indicato nell'imballo. Dopo aver tolto l'imballo accertarsi dell'integrità dell'apparecchio: in caso di dubbio non utilizzare l'apparecchio e rivolgersi esclusivamente a personale professionalmente qualificato

⚠ Attenzione: gli elementi di imballaggio (sacchetti di plastica, polistirolo espanso, chiodi, scatole di cartone ecc.). Non devono essere lasciati alla portata dei bambini in quanto potenziali fonti di pericolo

Smaltire e riciclare gli elementi di imballo secondo le disposizioni delle norme vigenti

DEMOLIZIONE: Non esistono particolari rischi derivanti dall'automazione stessa; riciclare eventualmente i vari componenti separatamente (alluminio, ferro, parti elettriche, ecc.)

AVVERTENZE PARTICOLARI PER L'UTENTE

⚠ Attenzione: l'installatore deve fornire all'utilizzatore finale tutte le istruzioni e avvertenze di funzionamento dell'automatismo e in modo particolare il funzionamento della manovra manuale di apertura in caso di emergenza

⚠ Attenzione: l'installatore deve fornire una serie di avvertenze particolari per l'utente (vedi guida utente) ed eventualmente esporle o farle esporre in luogo opportuno



Serie H23

THIS BOOKLET IS INTENDED SOLELY FOR PROFESSIONALLY QUALIFIED INSTALLERS

THIS INSTALLATION AND MAINTENANCE BOOKLET IS AN INTEGRAL PART OF THE PRODUCT AND MUST BE GIVEN TO THE USER.

KEEP THIS INSTALLATION AND MAINTENANCE BOOKLET TOGETHER WITH ALL THE INFORMATIVE MATERIAL

SYMBOLS USED IN THE BOOKLET

-  Referred to information that must be read for your own safety and that of others and to avoid damage to property.
-  Referred to recommendations for recycling

 **FOR YOUR SAFETY:** Carefully read the recommendations and warnings contained in this booklet since they give important information regarding safety of use and maintenance, regardless of whether you have previous experience with the same model or not,

PLEASE DO NOT HESITATE TO GET IN TOUCH WITH ROGER TECHNOLOGY FOR FURTHER EXPLANATIONS OR ADVICE

PURCHASED MODEL: This installation and maintenance booklet describes all the available models of the product. You may therefore find some information regarding a variation that is not available on the model you have purchased.

IMPORTANT GENERAL RECOMMENDATIONS AND OBLIGATIONS FOR THE INSTALLER

-  Caution: only professionally qualified technicians must carry out installation, electrical connections, adjustments and maintenance on the system. Incorrect installation or misuse of the product could lead to severe injury to persons or serious damage to property.











END USE

-  This product must only be used for the purpose for which it has been designed. Any other use is to be considered improper and therefore dangerous. The manufacturer cannot be held liable for any injury or damage caused by inappropriate, incorrect or unreasonable use.



ALTERATIONS

-  Caution: do not alter or replace product parts. It could be highly dangerous and cause injury to persons and damage to property. Any alteration or replacement of parts made on this product relieves the manufacturer of all and any liability for resulting damage or injury.

CONNECTION TO THE MAINS ELECTRICITY SUPPLY

-  Caution: before connecting to the mains electricity supply, check and proceed as follows:
 - 1) always ensure there is a residual current circuit breaker with 0.03 A threshold installed between the equipment and the mains power outlet;
 - 2) install a suitable double-pole linked switch having a contact separation of at least 3 mm in both poles with overload and short circuit protection and dedicated to the automation;
 - 3) the yellow-green earth wire must be connected to the terminal marked with the symbol 
-  Caution: the safety of this equipment is only guaranteed when it is effectively earthed in conformity with current safety standards and regulations
-  This fundamental safety requirement must be checked; if in doubt, check the earthing system
-  Caution: connect the metal framework of the gate/door to the earthing system
-  The manufacturer cannot be held liable for any damage or injury caused by failure to earth the installation
-  Caution: do not work in wet or damp environments without having taken suitable precautions against electric shock
-  Caution: always cut off the power supply before carrying out any adjustment, maintenance or cleaning
-  Caution: do not install the equipment in an explosive atmosphere; the presence of flammable gases or fumes is a safety hazard
-  Caution: only use original Roger Technology parts when required during maintenance
-  Caution: ensure that all the connections have been made, the efficiency of the safety devices checked and the thrust force set to minimum before the automation is put into normal use.

PRELIMINARY OPERATIONS: Before connecting the equipment to the power supply, ensure that the data stamped on the rating plate correspond to those of the mains electricity supply and that the model conforms to the size and weight of the gate





-  Caution: this equipment may exert very high forces that could be a source of danger
-  Caution: before carrying out the installation, carefully check that the gate, post, guides and gate stops for open and close positions are robust and firm and that manually-operated movements are smooth and regular

RISK ANALYSIS



-  Caution: the installer must analyse the risks that can be present with a gate/door that is automated or to be automated and must find solutions to eliminate each and every hazard

FINAL CHECKS: Check correct operation of the safety devices and the limit microswitches, check that the thrust force is within the limits recommended by current regulations and check that the safety stops for the open and close positions are firmly fixed

GATE/DOOR RATING PLATE: Clearly indicate on the gate/door that it is automatic and remote controlled

-  **PACKAGING:** Place the pack according to the arrows on the packaging and then remove the packaging. Check that the equipment is intact and undamaged; if in doubt do not use the equipment and contact only professionally qualified persons
-  Caution: the packaging (plastic bags, polystyrene foam, nails, cardboard boxes, etc.) must not be left within reach of children since it is a potential source of danger
-  Dispose of or recycle the packaging in accordance with current applicable legislation
-  **DEMOLITION:** There are no particular risks from the automation system itself; if possible recycle the various parts separately (aluminium, iron, electrical parts, etc.)

SPECIAL RECOMMENDATIONS FOR THE USER

-  Caution: the installer must give the end user all the automation system operating instructions and warnings and in particular those concerning the emergency override for manual opening
-  Caution: the installer must provide a set of special warnings for the user (see user guide) and if necessary display them or have them displayed in a suitable place

VORLIEGENDES HANDBUCH IST AUSSCHLIEßLICH FÜR QUALIFIZIERTE INSTALLATIONSTECHNIKER VORGESEHEN.

VORLIEGENDES INSTALLATIONS- UND WARTUNGSHANDBUCH IST BESTANDTEIL DES PRODUKTS UND MUSS DEM BENUTZER AUSGEHÄNDIGT WERDEN.

VORLIEGENDES INSTALLATIONS- UND WARTUNGSHANDBUCH UND DAS SÄMTLICHES INFORMATIONSMATERIAL AUFBEWAHREN.

VERWENDETE SYMBOLE

 Weist auf Informationen hin, die Sie zu Ihrer persönlichen Sicherheit, zur Sicherheit anderer Personen und zum Vermeiden von Sachschäden unbedingt lesen sollten.

Weist auf Hinweise bezüglich des Recyclings hin.

 **FÜR IHRE SICHERHEIT:** Aufmerksam die in vorliegendem Handbuch enthaltenen Hinweise lesen. Sie erteilen wichtige Informationen bezüglich der Sicherheit für Betrieb und Wartung. Dies gilt auch dann, wenn Sie bereits Erfahrung, auch mit dem gleichen Modell, haben.

DAS UNTERNEHMEN ROGER TECHNOLOGY STEHT FÜR WEITERE INFORMATIONEN ODER RATSCHLÄGE JEDERZEIT ZU IHRER VERFÜGUNG.

ERWORBENES MODELL: Vorliegendes Installations- und Wartungshandbuch beschreibt alle verfügbaren Produktmodelle. Wundern Sie sich daher nicht, sollten Sie auf eine Variante stoßen, die bei dem von Ihnen erworbenen Produkt nicht vorhanden ist.

WICHTIGE HINWEISE UND ALLGEMEINE PFLICHTEN DES INSTALLATEURS

 Achtung: Das Aufstellen, der elektrische Anschluss, die Einstellung und die Wartung der Anlage darf ausschließlich von qualifiziertem Fachpersonal vorgenommen werden. Eine falsche Montage oder eine falsche Verwendung des Produkts kann schwere Personen- oder Sachschäden zur Folge haben.

VERWENDUNGSZWECK

 Dieses Produkt darf ausschließlich zu dem Zweck verwendet werden, für den es konzipiert wurde. Jede andere Verwendung gilt als missbräuchlich und somit gefährlich. Der Hersteller übernimmt keine Haftung für etwaige Schäden, die durch missbräuchliche, unsachgemäße oder unvernünftige Verwendung verursacht wurden.

ÄNDERUNGEN

 Achtung: Keine Teile des Produkts ändern oder auswechseln. Dies kann sehr gefährlich sein und Personen- oder Sachschäden hervorrufen. Jede Änderung oder Austausch von Bauteilen, die an diesem Produkt vorgenommen werden, befreit den Hersteller von jeder Haftung im Zusammenhang mit sich daraus ergebenden Schäden oder Verletzungen.

NETZANSCHLUSS

 Achtung: Bevor der Netzanschluss vorgenommen wird, folgende Punkte kontrollieren und durchführen:

- 1) Immer einen Differentialschalter mit einer Schwelle von 0,03 A vorschalten.
- 2) Einen nur für den Automatismus vorgesehenen geeigneten bipolaren Schalter, mit einer Kontaktöffnung von mindestens 3 mm, installieren, der mit einer Schutzvorrichtung gegen Überlastungen und gegen Kurzschluss versehen ist.
- 3) Die gelb-grüne Erdleitung muss an die mit dem entsprechenden Symbol gekennzeichnete Klemme angeschlossen werden 

 Achtung: Die Sicherheit dieser Anlage ist nur dann gewährleistet, wenn sie korrekt an eine funktionstüchtige, entsprechend der geltenden Sicherheitsbestimmungen ausgeführte Erdungsanlage, angeschlossen ist.

 Es ist absolut erforderlich, diese wesentliche Sicherheitsanforderung sicherzustellen. Im Zweifelsfall, die Erdungsanlage kontrollieren.

 Achtung: Die Metallstruktur der Schließvorrichtung an die Erdungsanlage anschließen. Der Hersteller haftet nicht für etwaige Schäden, die durch eine fehlende Erdung der Anlage verursacht wurden.

 Achtung: Nicht ohne entsprechende Schutzvorrichtungen gegen Elektroschocks in feuchter oder nasser Umgebung arbeiten.

 Achtung: Vor dem Durchführen von jeglichen Einstellungen, Wartungseingriffen oder Reinigungsarbeiten, grundsätzlich die Stromversorgung unterbrechen.

 Achtung: Die Anlage nicht in explosionsgefährdeter Umgebung aufstellen. Das Vorhandensein von entflammaren Gasen oder Rauch stellt eine große Gefahr für die Sicherheit dar.

 Achtung: Für die Wartung ausschließlich Originalteile von Roger Technology verwenden.

 Achtung: Die automatische Anlage darf nicht endgültig in Betrieb genommen werden, bevor sämtliche Anschlüsse vorgenommen wurden, die Funktionstüchtigkeit der Sicherheitsvorrichtungen kontrolliert und die Schubkraft auf das Minimum eingestellt wurde.

VORBEREITENDE ARBEITEN: Vor dem Anschließen der Anlage sicherstellen, dass die Daten auf dem Typenschild mit den Daten des Stromnetzes übereinstimmen und dass das Modell den Abmessungen und dem Gewicht des Tors entspricht.

 Achtung: Diese Anlage kann sehr hohe Kräfte entwickeln, die eine Gefahrenquelle darstellen können.

 Achtung: Vor der Installation sorgfältig überprüfen, ob das Tor, der Steher, die Führungen, die mechanischen Öffnungs- und Schließ-Endanschläge ausreichend robust und solide sind und ob der manuelle Bewegungsvorgang weich und regelmäßig von statten geht.

GEFAHREINSCHÄTZUNG

 Achtung: Die die Installation ausführende Person muss die Gefahren abschätzen, die beim automatischen oder zu automatisierenden Schließen auftreten können und muss alle erforderlichen Maßnahmen ergreifen, um diese Gefahren dauerhaft zu beseitigen.

ENDKONTROLLEN: Die Funktionstüchtigkeit der Sicherheitsvorrichtungen und der Endanschlag-Mikroschalter kontrollieren, sicherstellen, dass die Schubkraft innerhalb der geltenden Bestimmungen liegt und dass die mechanischen Sicherheits-Haltevorrichtungen beim Öffnen und schließen fest angebracht sind.

TOR-SCHILD: Am Tor/Tür deutlich anzeigen, dass diese automatisiert und ferngesteuert sind.

 **VERPACKUNG:** Die Verpackung entsprechend der auf der Verpackung angezeigten Pfeilen ausrichten und dann öffnen. Nachdem die Verpackung entfernt wurde, sicherstellen, dass das ! Gerät nicht beschädigt ist: im Zweifelsfall das Gerät nicht benutzen und sich ausschließlich an qualifiziertes Fachpersonal wenden.

 Achtung: Das Verpackungsmaterial (Plastiktüten, Polystyren-Schaumstoff, Nägel, Pappschachteln, usw.) dürfen nicht für Kinder zugänglich sein, da sie eine potentielle Gefahrenquelle darstellen.

Das Verpackungsmaterial entsprechend der geltenden Bestimmungen entsorgen und recyceln.

VERSCHROTTUNG: Es bestehen keine besonderen Risiken im Zusammenhang mit der Automatisierung. Gegebenenfalls die verschiedenen Bauteile getrennt recyceln (Aluminium, Eisen, elektrische Komponenten, usw.).

BESONDERE HINWEISE FÜR DEN BENUTZER

 Achtung: Der Installateur muss dem Endverbraucher sämtliche Anweisungen und Hinweise zur Funktionsweise der Automatisierung überlassen. Dazu gehören insbesondere die Anweisungen zur manuellen Notentriegelung.



 Achtung: Der Installateur muss den Benutzer über eine Reihe von besonderen Hinweisen (siehe Benutzerhandbuch) in Kenntnis setzen und diese gegebenenfalls an geeignetem Ort vortragen oder vortragen lassen.

CE MANUEL N'EST DESTINÉ QU'À DU PERSONNEL QUALIFIÉ SPÉCIALISÉ DANS L'INSTALLATION

CE MANUEL D'INSTALLATION ET DE MAINTENANCE FAIT PARTIE INTÉGRANTE DU PRODUIT ET DOIT ÊTRE REMIS À L'USAGER.

CONSERVER CE MANUEL D'UTILISATION ET MAINTENANCE AINSI QUE TOUT LE MATÉRIEL D'INFORMATION.

SYMBOLES UTILISÉS

-  Se réfère aux informations qu'il est indispensable de lire pour votre sécurité personnelle, pour la sécurité des autres et pour éviter des dommages matériels.
-  Se réfère aux avertissements concernant le recyclage.

 **CONSIGNES DE SÉCURITÉ:** Même si vous avez déjà l'expérience de ce type de produits, éventuellement du même modèle, lire attentivement les avertissements contenus dans ce manuel dans la mesure où ils fournissent des informations importantes concernant la sécurité.

LA ROGER TECHNOLOGY EST À VOTRE DISPOSITION POUR TOUTE AUTRE INFORMATION OU CONSEIL QUE VOUS POURRIEZ DÉSIRER.

MODÈLE ACHETÉ: Ce manuel d'installation et de maintenance décrit tous les modèles disponibles du produit. Il est donc possible que certaines variantes ne soient pas disponibles sur le modèle que vous venez d'acheter.

AVERTISSEMENTS ET OBLIGATIONS GÉNÉRALES IMPORTANTES POUR L'INSTALLATEUR

-  Attention: l'installation, la connexion électrique, les réglages et la maintenance de l'appareil ne doivent être effectués que par du personnel qualifié spécialisé dans l'installation. Une erreur d'installation ou un mauvais usage du produit peut provoquer des dommages corporels et matériels graves.

USAGE AUQUEL LE PRODUIT EST DESTINÉ

-  Ce produit ne devra être destiné qu'à l'usage pour lequel il a été conçu. Tout autre usage doit être considéré impropre et donc dangereux. Le constructeur ne peut être tenu responsable des dommages provoqués par un usage impropre, erroné ou déraisonnable.

MODIFICATIONS

-  Attention: ne pas modifier ou remplacer des parties du produit. Cela peut être très dangereux et provoquer des dommages corporels et matériels graves. Le constructeur ne peut être tenu responsable de toute modification ou tout remplacement effectués sur ce produit et ayant entraîné d'éventuels dommages ou lésions.

CONNEXION AU RÉSEAU

-  Attention: Avant d'effectuer la connexion au réseau électrique, contrôler les points suivants :

- 1) prévoir toujours en amont un interrupteur différentiel avec une seuil de 0,03 A
- 2) prévoir un interrupteur bipolaire adapté, ayant une ouverture des contacts d'au moins 3 mm et pourvu de protection contre les surcharges et les courts-circuits, uniquement réservé à l'automation.
- 3) connecter obligatoirement le conducteur de terre couleur jaune-vert dans la borne pourvue du symbole 

-  Attention: la sécurité de cet appareil n'est garantie que lorsque ce dernier est correctement connecté à une installation efficace de mise à la terre effectuée selon les normes de sécurité en vigueur.

 Cette règle fondamentale de sécurité doit absolument être appliquée; en cas de doute, contrôler l'installation de terre.

 Attention: connecter à l'installation de terre la structure métallique de fermeture du portail/de la porte.

 Le constructeur ne peut être considéré responsable des éventuels dommages provoqués par une absence de mise à la terre de l'installation.

 Attention: ne travailler dans des lieux humides ou mouillés qu'avec une protection appropriée contre les chocs électriques.

 Attention: couper toujours le courant avant d'effectuer toute opération de réglage, maintenance ou nettoyage.

 Attention: ne jamais installer l'appareil dans une atmosphère explosive: la présence de gaz ou de fumées inflammables constitue un grave danger.

 Attention: n'utiliser pour la maintenance que des pièces originales Roger Technology

 Attention: ne mettre définitivement en fonction l'automation qu'après avoir effectué toutes les connexions, contrôlé l'efficacité des dispositifs de sécurité et réglé la force de poussée au minimum.

OPÉRATIONS PRÉLIMINAIRES: Avant de connecter l'appareil, s'assurer que les données de la plaque correspondent bien à celles du réseau de distribution électrique et que le modèle soit conforme aux dimensions et au poids du portail

 Attention: cet appareil est en mesure d'exercer des forces très importantes qui peuvent être très dangereuses.

 Attention: avant d'effectuer l'installation, s'assurer de la robustesse et de la rigidité du portail, du pilier, des rails, des arrêts mécaniques en ouverture et en fermeture et que la manœuvre manuelle soit douce et régulière.

ANALYSES DES RISQUES

 Attention: l'installateur doit analyser les dangers qui peuvent se présenter durant la fermeture automatisée ou à automatiser et doit trouver, pour chaque danger, des solutions permettant de les éliminer définitivement.

VÉRIFICATIONS FINALES: Contrôler le bon fonctionnement des dispositifs de sécurité, des micro-interrupteurs de fin de course, la bonne tenue des arrêts mécaniques de sécurité en ouverture et fermeture et que la force de poussée soit dans les limites requises par la loi en vigueur.

PLAQUE SUR LE PORTAIL: Indiquer clairement sur le portail/la porte qu'ils sont automatiques et commandés à distance

 **EMBALLAGE:** Enlever l'emballage en respectant le sens indiqué par les flèches. Après avoir enlevé l'emballage s'assurer que l'appareil est en bon état: en cas de doute, ne pas utiliser ce dernier et s'adresser à du personnel qualifié.

 Attention: les éléments qui composent l'emballage (sacs en plastique, polystyrène expansé, clous, boîtes en carton, etc.) peuvent être sources de danger et donc ne doivent pas être laissés à la portée des enfants.

 Éliminer ou recycler les éléments de l'emballage conformément aux normes en vigueur.

 **DÉMOLITION:** L'automation même ne présente pas de dangers particuliers; recycler éventuellement séparément les divers composants (aluminium, fer, parties électriques, etc.).

AVERTISSEMENTS PARTICULIERS POUR L'UTILISATEUR

 Attention: l'installateur doit fournir à l'utilisateur final toutes les instructions et avertissements concernant le fonctionnement de l'automatisme et tout particulièrement le fonctionnement de la manœuvre manuelle d'ouverture en cas d'urgence.

 Attention: l'installateur doit fournir une série d'avertissements particuliers à l'utilisateur (voir guide usager) et éventuellement les exposer ou les faire exposer dans un lieu opportun.



E ADVERTENCIAS SOBRE EL MANUAL DE INSTALACIÓN Y MANTENIMIENTO

EL PRESENTE MANUAL ESTÁ DESTINADO EXCLUSIVAMENTE A PERSONAL TÉCNICO PROFESIONALMENTE CUALIFICADO PARA LA INSTALACIÓN.

ESTE MANUAL DE INSTALACIÓN Y MANTENIMIENTO ES PARTE INTEGRANTE DEL PRODUCTO Y DEBE ENTREGARSE AL USUARIO.

CONSERVE ESTE MANUAL DE INSTALACIÓN Y MANTENIMIENTO Y TODO EL MATERIAL INFORMATIVO.

SÍMBOLOS UTILIZADOS

-  Se refiere a las informaciones que conviene que lea absolutamente, para su seguridad personal, para la seguridad de los demás y para evitar daños a las cosas.
-  Se refiere a las advertencias de reciclaje.
-  **PARA SU SEGURIDAD:** Lea atentamente las advertencias contenidas en el presente manual, ya que proporcionan importantes informaciones relativas a la seguridad de uso y mantenimiento, independientemente de anteriores experiencias incluso del mismo modelo.

ROGER TECHNOLOGY ESTÁ A SU DISPOSICIÓN PARA ULTERIORES ACLARACIONES O CONSEJOS.

MODELO ADQUIRIDO: Este manual de instalación y mantenimiento describe todos los modelos disponibles del producto. Así pues, no se sorprenda si encuentra alguna variante no disponible en el modelo que usted ha adquirido.

ADVERTENCIAS Y OBLIGACIONES GENERALES IMPORTANTES PARA EL INSTALADOR

-  Atención: la instalación, la conexión eléctrica, las regulaciones y el mantenimiento del aparato deben ser realizados exclusivamente por personal técnico profesionalmente cualificado. Una instalación equivocada o un uso incorrecto del producto puede ocasionar graves daños a personas o cosas.











USO PREVISTO

-  Este producto deberá destinarse únicamente al uso para el cual ha sido concebido. Cualquier otro uso ha de considerarse impropio y, por tanto, peligroso. El constructor no puede considerarse responsable por eventuales daños causados por usos impropios, incorrectos e irrazonables.



MODIFICACIONES

-  Atención: No modifique o sustituya partes del producto: puede ser muy peligroso y ocasionar daños a personas y cosas. Cualquier modificación o sustitución de partes aportada a este producto exime al constructor de toda responsabilidad en caso de daños o lesiones.

CONEXIÓN A LA RED

-  Atención: antes de realizar la conexión a la red de alimentación, controle y ejecute los siguientes puntos:
 - 1) Instale siempre al principio un interruptor diferencial con un umbral de 0,03 A.
 - 2) Predisponga un interruptor bipolar adecuado, con una abertura de los contactos de al menos 3 mm y provisto de protección contra las sobrecargas y los cortocircuitos, dedicado únicamente al automatismo.
 - 3) Conecte obligatoriamente el conductor de tierra de color amarillo-verde en el borne marcado con el símbolo 
-  Atención: la seguridad de este aparato está garantizada únicamente cuando el mismo está correctamente conectado a una eficaz instalación de toma de tierra realizada de conformidad con las vigentes normas de seguridad
-  Es necesario verificar este fundamental requisito de seguridad; en caso de duda, controle la instalación de tierra.! Atención: conecte a la instalación de tierra la estructura metálica de la puerta o cancela.
-  El constructor no puede considerarse responsable por eventuales daños causados por la falta de toma de tierra de la instalación.
-  Atención: no actúe en ambientes húmedos o mojados a menos que existan oportunas protecciones contra los shocks eléctricos.
-  Atención: antes de realizar cualquier operación de regulación, mantenimiento o limpieza, desenchufe siempre el aparato.
-  Atención: no instale el aparato en atmósfera explosiva; la presencia de gas o humos inflamables constituye un grave peligro para la seguridad.
-  Atención: para el mantenimiento, utilice exclusivamente piezas originales de Roger Technology.
-  Atención: el automatismo no debe ponerse en función de manera definitiva antes de haber realizado todas las conexiones, controlado la eficiencia de los dispositivos de seguridad y configurado la fuerza de empuje al mínimo.

OPERACIONES PRELIMINARES: Antes de conectar el aparato, asegúrese de que los datos de placa sean conformes a los de la red de distribución eléctrica y que el modelo sea adecuado para las dimensiones y el peso de la hoja.





-  Atención: este aparato puede ejercer fuerzas muy elevadas que pueden constituir una fuente de peligro.
-  Atención: antes de efectuar la instalación, controle atentamente la buena solidez y rigidez de la cancela, del pilar, de las guías y de los topes mecánicos de apertura y cierre, y que la maniobra manual sea suave y correcta.

ANÁLISIS DE LOS RIESGOS



-  Atención: el instalador debe analizar los peligros que se pueden presentar en la puerta o cancela automatizada o que se desee automatizar y, para cada peligro, debe adoptar soluciones para eliminarlos de manera definitiva.

CONTROLES FINALES: Controle el correcto funcionamiento de los dispositivos de seguridad y de los microinterruptores de fin de carrera, que la fuerza de empuje respete los límites establecidos por la normativa vigente, así como la buena solidez y fijación de los topes mecánicos de seguridad en fase de apertura y de cierre.

PLACA EN LA PUERTA/CANCELA: Indique claramente en la puerta/cancela que son automáticas y que se accionan a distancia

-  **EMBALAJE:** Abra el embalaje orientando éste de la manera indicada por las flechas. Una vez desembalado el producto, asegúrese de la integridad del aparato: en caso de duda, no utilice el aparato y dirjase exclusivamente a personal profesionalmente cualificado.
-  Atención: los elementos de embalaje (bolsas de plástico, poliestireno celular, clavos, cajas de cartón, etc.) no deben dejarse al alcance de los niños por ser potenciales fuentes de peligro.
-  Elimine y recicle los elementos de embalaje de conformidad con las disposiciones de las normas vigentes.
-  **DEMOLICIÓN:** No existen particulares riesgos que deriven del mismo automatismo. Recicle, posiblemente, los diferentes componentes por separado (aluminio, hierro, partes eléctricas, etc.).



ADVERTENCIAS ESPECIALES PARA EL USUARIO

-  Atención: el instalador debe proporcionar al usuario final todas las instrucciones y advertencias de funcionamiento del automatismo y, de manera especial, el funcionamiento de la maniobra manual de apertura en caso de emergencia.
-  Atención: el instalador debe proporcionar una serie de advertencias especiales para el usuario (véase la guía del usuario) y, posiblemente, exponerlas o hacerlas exponer en un lugar apropiado.

Serie H23

O PRESENTE MANUAL É DESTINADO EXCLUSIVAMENTE A TÉCNICO QUALIFICADO PROFISSIONALMENTE PARA A INSTALAÇÃO
O PRESENTE MANUAL DE INSTALAÇÃO E MANUTENÇÃO FAZ PARTE INTEGRANTE DO PRODUTO E DEVE SER ENTREGUE AO UTILIZADOR.
CONSERVE O PRESENTE MANUAL DE INSTALAÇÃO E MANUTENÇÃO E TODO O MATERIAL INFORMATIVO

SÍMBOLOS UTILIZADOS

-  Refere-se às informações das quais lhes aconselhamos absolutamente a leitura, para a sua segurança pessoal, para a segurança das outras pessoas e para evitar danos às coisas.
- #** Refere-se às instruções de reciclagem
-  **PARA A SUA SEGURANÇA:** Leia muito bem os avisos constantes do presente manual, pois fornecem informações importantes relativas à segurança de uso manutenção independentemente de experiências anteriores, mesmo se de modelo igual.

A ROGER TECHNOLOGY ESTÁ A SUA DISPOSIÇÃO PARA OUTROS ESCLARECIMENTOS OU CONSELHOS

MODELO ADQUIRIDO: O presente manual de instalação e manutenção descreve todos os modelos do produto disponíveis. É possível que haja algumas variantes não disponíveis no modelo que adquiriu.

AVISOS E OBRIGAÇÕES GERAIS IMPORTANTES PARA O INSTALADOR

-  Atenção: a instalação, a ligação eléctrica, as regulações e a manutenção do aparelho devem ser feitas somente por técnico profissionalmente qualificado. Uma instalação incorrecta ou uma utilização errada do produto pode causar graves danos a pessoas ou coisas











UTILIZAÇÃO

-  Este produto deverá ser destinado só ao uso para o qual foi concebido. Outras utilizações devem ser consideradas impróprias e perigosas. O fabricante não pode ser considerado responsável por eventuais danos causados por uso impróprio, incorrecto e irracional.



MODIFICAÇÕES

-  Atenção: não modifique ou substitua partes do produto. Pode ser muito perigoso e causar danos a pessoas e coisas. Toda modificação ou substituição de partes neste produto isenta o fabricante de toda responsabilidade derivada de danos ou lesões.

LIGAÇÃO À REDE

-  Atenção: antes de fazer a ligação à rede de alimentação, verifique os itens e siga as instruções a seguir:
 - 1) instale sempre a montante um interruptor diferencial com limiar de 0,03 A;
 - 2) instale um interruptor bipolar adequado com abertura dos contactos de pelo menos 3 mm com protecção contra sobrecargas e curtos-circuitos destinado somente à automação;
 - 3) ligue obrigatoriamente o condutor de terra de cor amarela-verde ao terminal marcado com o símbolo 
-  Atenção: a segurança deste aparelho é garantida somente quando o mesmo está ligado correctamente a uma eficaz ligação à terra efectuada conforme previsto pelas normas vigentes de segurança.
-  É necessário verificar este requisito fundamental de segurança; em caso de dúvida, controle o barramento de terras.
-  Atenção: ligue ao barramento de terras a estrutura metálica do fecho
-  O fabricante não pode ser responsabilizado por eventuais danos causados pela inexistência da ligação à terra do aparelho.
-  Atenção: não trabalhe em ambientes húmidos ou molhados a não ser se utilizar as protecções adequadas contra os choques eléctricos
-  Atenção: antes de fazer qualquer operação de regulação, manutenção ou limpeza, desligue sempre a alimentação eléctrica
-  Atenção: não instale o aparelho em atmosfera explosiva; a presença de gases ou fumos inflamáveis constitui um grave perigo para a segurança
-  Atenção: para a manutenção, utilize exclusivamente peças originais Roger Technology
-  Atenção: a automação só deve ser ligada definitivamente após terem sido feitas todas as ligações, ter controlado a eficiência dos dispositivos de segurança e programado a força de impulso com o valor mínimo.

OPERAÇÕES PRELIMINARES: Antes de ligar o aparelho, assegure-se de que as características da placa correspondam às da rede de distribuição eléctrica e de que o modelo esteja em conformidade com as dimensões e peso da porta.



-  Atenção: este aparelho pode exercer forças muito elevadas, o que pode representar uma fonte de perigo
-  Atenção: antes de fazer a instalação, controle muito bem se estão sólidos e rígidos o portão, o pilar, as guias, as seguranças mecânicas de abertura e fecho, e se a manobra manual é feita de modo suave e regular

ANÁLISE DOS RISCOS



-  Atenção: o responsável pela instalação deve analisar os perigos que se podem apresentar durante o fecho automatizado ou a automatizar e para cada perigo deve adoptar as soluções para que seja eliminado definitivamente

AVERIGUAÇÕES FINAIS: Controle o correcto funcionamento dos dispositivos de segurança, dos microinterruptores de fim de curso, que a força de impulso esteja dentro dos limites da norma vigente, a boa resistência dos retentores mecânicos de segurança na fase de abertura e fecho

AVISO NO PORTÃO: Sinalize claramente no portão/porta que estes são automáticos e comandados à distância

-  **EMBALAGEM:** Abra a embalagem após a ter posicionada conforme a direcção indicada pelas setas. Após retirar o aparelho da embalagem, assegure-se de que esteja íntegro: em caso de dúvida, não utilize o aparelho e contacte um técnico profissionalmente qualificado
-  Atenção: os componentes da embalagem (sacos de plástico, poliestireno expandido, pregos, caixas de cartão etc.) Nunca devem ser deixados ao alcance de crianças, pois são uma potencial fonte de perigo.
- #** Elimine e recicle os componentes da embalagem segundo as disposições das normas vigentes
- #** **DEMOLIÇÃO:** Não existem riscos particulares derivados da automação em si; recicle eventualmente os vários componentes separadamente (alumínio, ferro, partes eléctricas etc.)

AVISOS ESPECIAIS PARA O UTILIZADOR

-  Atenção: o instalador deve fornecer ao utilizador final todas as instruções e avisos de funcionamento do automatismo e especialmente sobre o funcionamento da manobra manual para a abertura em caso de emergência
-  Atenção: o instalador deve fornecer uma série de avisos particulares para o utilizador (veja o guia do utilizador) e eventualmente expô-los em lugar adequado

IMPIANTO TIPO SERIE H23 • STANDARD SYSTEM H23 RANGE • ANLAGE SERIE H23

• **INSTALLATION TYPE SÉRIE H23** • INSTALACIÓN TIPO SERIE H23

• SISTEMA DO TIPO SÉRIE H23

- 1) Automatismo H23 • *Automatism H23* • Automatisierung H23 • **Automatisme H23** • Automatismo H23 • *Automatismo H23*
- 2) Centrale di comando • *Control unit* • Steuerzentrale • **Centrale de commande** • Central de mando • *Central de comando*
- 3) Selettore a chiave • *Key selector* • Schlüsseltaster • **Sélecteur à clé** • Selector de llave
• *Selector de chave*
- 4) Lampeggiante • *Flashing light* • Blinkleuchte • **Clignotant** • Luz intermitente • *Luz intermitente*
- 5) Antenna • *Antenna* • Antenne • **Antenne** • Antena • *Antena*
- 6) Fotocellula esterna • *External photocell* • Externe Lichtschranke • **Cellule photoélectrique externe** • Fococélula exterior
• *Fococélula exterior*
- 7) Fotocellula interna • *Internal photocell* • Interne Lichtschranke • **Cellule photoélectrique interne**
• *Fococélula interior* • *Fococélula interior*
- 8) Blocco in apertura • *Stop for open position* • Endanschlag beim Öffnen • **Blocage en ouverture**
• *Dispositivo de bloqueo de apertura* • *Batente de abertura*

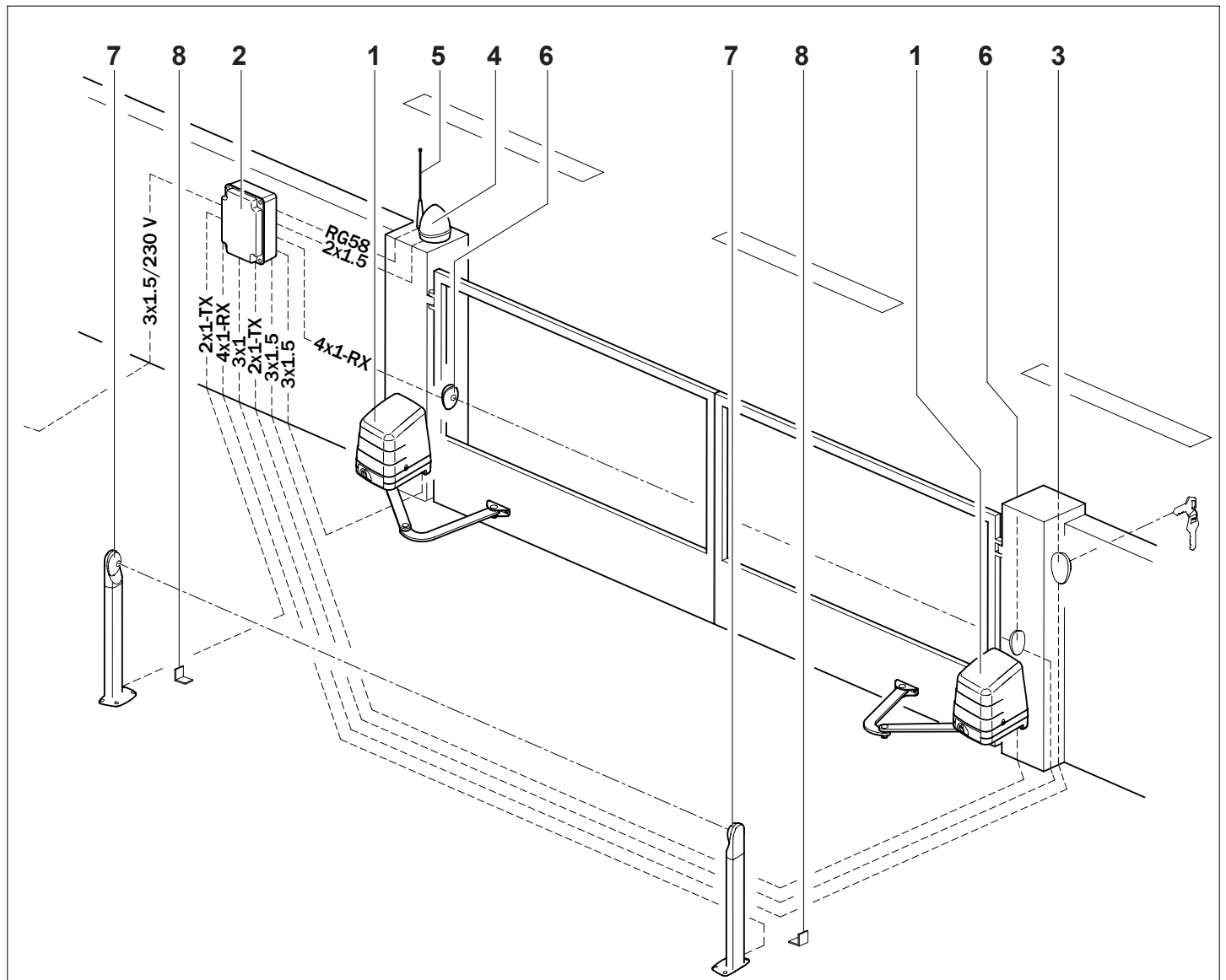

Serie H23

MODELLI E CARATTERISTICHE • MODELS AND SPECIFICATIONS • MODELLE UND EIGENSCHAFTEN

• **MODÈLES ET CARACTÉRISTIQUES** • MODELOS Y CARACTERÍSTICAS • MODELOS E CARACTERÍSTICAS

H23/282	<p>per cancelli a battente fino a 300 Kg, larghezza massima anta 2800 mm (vedi grafico), sistema rilevamento ostacolo ad encoder, con bracci corti STD • for swing gates up to 300 kg, maximum leaf width 2800 mm (see graph), obstacle detection system with encoder, with STD short arms • für Drehtore bis 300 Kg, max. Flügelbreite 2800 mm (siehe grafische Darstellung), Hinderniserhebungssystem mit Encoder, standard-teleskoparme STD • Pour portails à battant jusqu'à 300 Kg, largeur maximum vantail 2800 mm (voir graphique), système de détection de l'obstacle à encodeur, bras télescopiques standards STD • Para cancelas batientes de hasta 300 kg, con una anchura máxima de la hoja de 2800 mm (véase el gráfico), sistema de detección de obstáculos con encoder, provisto de brazos cortos STD • para portões de batente de até 300 Kg, largura máxima da folha 2800 mm (veja o gráfico), sistema de detecção de obstáculos com encoder, com braços curtos STD</p>
----------------	--

DATI TECNICI • TECHNICAL DATA • TECHNISCHE DATEN • **DONNEES TECHNIQUES**

• DATOS TECNICOS • CARACTERÍSTICAS TÉCNICAS

H23		H23/282
ALIMENTAZIONE • POWER SUPPLY • EINSPEISUNG • ALIMENTATION • ALIMENTACION • ALIMENTAÇÃO	V	230/50 Hz
POTENZA NOMINALE • RATED POWER • NENNLEISTUNG • PUISSANCE NOMINALE • POTENCIA NOMINAL • POTÊNCIA NOMINAL	W	160
INTERMITTENZA • JOGGING • AUSSETZENDER BETRIEB • INTERMITTENCE • INTERMITENCIA • INTERMITÊNCIA	%	50
TERMO PROTEZIONE MOTORE • MOTOR OVERLOAD CUTOUT • ÜBERHITZUNGSSCHUTZ MOTOR • THERMOPROTECTION MOTEUR • TERMOPROTECCION DEL MOTOR • PROTECÇÃO TÉRMICA DO MOTOR	°C	140
TEMPERATURA DI ESERCIZIO • WORKING TEMPERATURE • BETRIEBSTEMPERATUR • TEMPERATURE DE SERVICE • TEMPERATURA DE FUNCIONAMIENTO • TEMPERATURA DE FUNCIONAMENTO	°C	-20 +55
GRADO DI PROTEZIONE • PROTECTION RATING • SCHUTZGRAD • DEGRE DE PROTECTION • GRADO DE PROTECCION • GRAU DE PROTECÇÃO	IP	43
PESO OPERATORE • OPERATOR WEIGHT • ANTRIEBSGEWICHT • POIDS OPERATEUR • PESO DEL OPERADOR • PESO DO OPERADOR	kg	13
TEMPO APERTURA PER 90° • 90° OPENING TIME • ÖFFNUNGSZEIT FÜR 90° • TEMPS OUVERTURE POUR 90° • TIEMPO PARA APERTURA DE 90° • TEMPO DE ABERTURA PARA 90°	s	12"
CONDENSATORE INSERITO • CAPACITOR CONNECTED • EINGESCHALTETER KONDENSATOR • CONDENSATEUR CONNECTE • CONDENSADOR CONECTADO • CONDENSADOR ACTIVADO	µf	15
SPINTA • TRUST • SCHUB • POUSSEE • EMPUJE • IMPULSO	N	280

MISURE DI INGOMBRO • EXTERNAL DIMENSIONS • AUSSENMASSE

• **DIMENSIONS D'ENCOMBREMENT** • DIMENSIONES TOTALES • DIMENSÕES

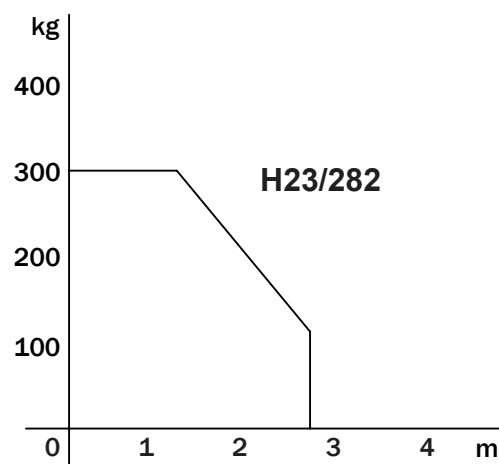
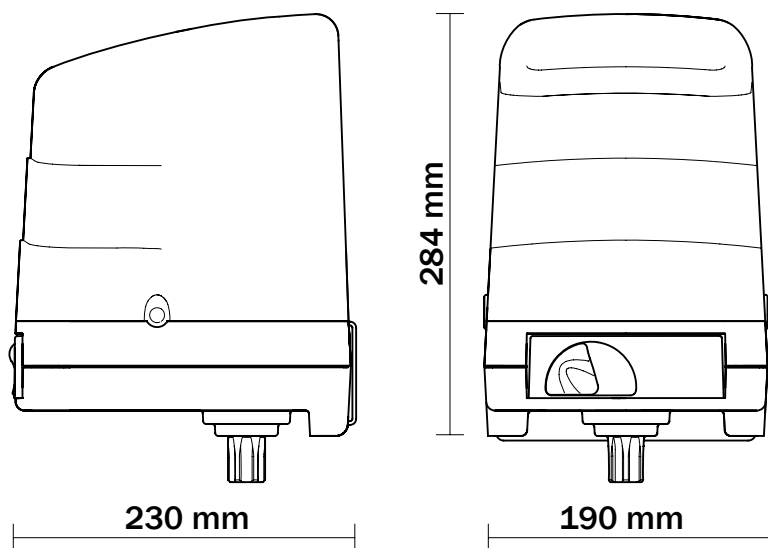

Serie H23

VERIFICHE PRELIMINARI PRIMA DI INSTALLARE • PRELIMINARY CHECKS PRIOR TO INSTALLATION • VOR DER INSTALLATION DURCHZUFÜHRENDE KONTROLLEN • CONTRÔLES PRÉLIMINAIRES AVANT L'INSTALLATION • CONTROLES PREVIOS ANTES DE LA INSTALACIÓN • CONTROLOS PRELIMINARES ANTES DA INSTALAÇÃO

I VERIFICHE PRELIMINARI PRIMA DI INSTALLARE

Controllare che il cancello abbia i requisiti necessari per essere automatizzato:

- 1- La struttura del cancello sia solida ed appropriata
- 2- le cerniere siano in buono stato e ben ingrassate
- 3- Il movimento manuale sia fluido e regolare per tutta la sua corsa senza inceppamenti
- 4- Prevedere sempre un fermo meccanico di arresto in apertura e chiusura, ben fissato al suolo

GB PRELIMINARY CHECKS PRIOR TO INSTALLATION

Check that the gate has the necessary requirements to be automated

- 1- The gate structure must be solid and suitable
- 2- The hinges must be in good condition and well greased
- 3- Manual movement must be smooth and regular without sticking at any point
- 4- Gate stops for the open and close positions must always be installed firmly fixed to the ground

D VOR DER INSTALLATION DURCHZUFÜHRENDE KONTROLLEN

Sicherstellen, dass das Tor die erforderlichen Voraussetzungen für eine Automatisierung erfüllt:

- 1- Die Torstruktur ist robust und geeignet.
- 2- Die Scharniere müssen in gutem Zustand und gut gefettet sein.
- 3- Die manuelle Bewegung des Tors läuft den gesamten Fahrweg über ungehindert leicht und regelmäßig.
- 4- Immer einen mechanischen Endanschlag für Tor-Auf / Tor-Zu vorsehen, der fest am Untergrund angebracht

F CONTRÔLES PRÉLIMINAIRES AVANT L'INSTALLATION

S'assurer que le portail possède les caractéristiques requises pour être automatisé:

- 1- Structure du portail solide et appropriée
- 2- Charnières en bon état et bien graissées
- 3- Mouvement manuel fluide et régulier sur toute la course sans à-coups
- 4- Prévoir toujours un dispositif mécanique d'arrêt en ouverture et fermeture, bien fixé au sol

E CONTROLES PREVIOS ANTES DE LA INSTALACIÓN

Controle que la cancela tenga los requisitos necesarios para ser automatizada:

- 1- La estructura de la cancela sea sólida y apropiada.
- 2- Los goznes estén en buen estado y bien engrasados.
- 3- El movimiento manual sea fluido y correcto por toda su carrera, sin obstrucciones.
- 4- Predisponga siempre un tope mecánico de apertura y cierre, bien fijado al suelo

P CONTROLOS PRELIMINARES ANTES DA INSTALAÇÃO

Controle se o portão possui os requisitos necessários para ser automatizado:

- 1- a estrutura do portão deve ser sólida e apropriada;
- 2- se as dobradiças estão em bom estado e bem lubrificadas;
- 3- o movimento manual deve ser fluido e regular em todo o seu curso sem impedimentos;
- 4- instale sempre uma segurança mecânica de paragem na abertura e fecho, bem fixada no pavimento

ISTRUZIONI DI MONTAGGIO E POSIZIONAMENTO STAFFE • INSTRUCTIONS FOR POSITIONING AND MOUNTING THE BRACKETS • MONTAGEANLEITUNG UND POSITIONIERUNG DER MONTAGEPLATTE/BÜGEL • INSTRUCTIONS DE MONTAGE ET POSITIONNEMENT ÉTRIERS • INSTRUCCIONES DE MONTAJE Y COLOCACIÓN DE LAS ABRAZADERAS • INSTRUÇÕES DE MONTAGEM E POSICIONAMENTO DOS SUPORTES

I ISTRUZIONI DI MONTAGGIO E POSIZIONAMENTO STAFFE FIG. 1 E 2

Individuare nel pilastro le quote di montaggio A e B della staffa principale (**particolare 1**), in funzione anche dell'angolo di apertura massimo desiderato, come indicato in **tabella 1**, quindi, a cancello chiuso, individuare la posizione di fissaggio della staffa anteriore (**particolare 2**), preferibilmente centrato nel cancello, in corrispondenza di un solido traverso. Se non emergono problemi, procedere al fissaggio delle staffe, ponendo particolare attenzione al fissaggio in bolla.

-  **Attenzione:** se il fissaggio viene eseguito mediante saldatura elettrica, non saldare le staffe con l'attuatore montato: le correnti di saldatura potrebbero provocare danni all'attuatore.

GB INSTRUCTIONS FOR POSITIONING AND MOUNTING THE BRACKETS FIG.1 AND 2

Take the measurements A and B for mounting the main bracket (**part 1**) and mark on the gatepost, also in relation to the maximum required open angle, as given in **table 1**. With the gate closed, mark the position for fixing the front bracket (**part 2**), preferably at the centre of the gate on a solid crosspiece. If there are no problems, proceed with fixing the brackets, paying particular attention that they are level.

-  **Caution:** if the fixing is done by electric welding, do not weld the brackets with the actuator mounted since the welding current could damage the actuator.

Serie H23

D MONTAGEANLEITUNG UND POSITIONIERUNG DER MONTAGEPLATTE/BÜGEL ABB 1 UND ABB2

An der Säule die Montage Maße A und B der Montageplatte (**Bauteil 1**), je nach gewünschtem größten Öffnungswinkel, anhand **Tabelle 1** ausfindig machen. Dann bei geschlossenem Tor die Stelle zur Befestigung des vorderen Bügels (**Bauteil 2**), vorzugsweise am Tor zentriert, auf Höhe eines robusten Querträgers, ausmachen. Wenn keine Probleme auftreten, Montageplatte und Bügel anbringen. Dabei darauf achten, dass die Befestigung genau senkrecht erfolgt.

⚠ Achtung: Wenn die Befestigung durch elektrisches Verschweißen erfolgt, die Montageplatte /Bügel nicht bei montiertem Antrieb anschweißen. Der Schweißstrom kann den Antrieb beschädigen.

F INSTRUCTIONS DE MONTAGE ET POSITIONNEMENT ÉTRIERS FIG.1 ET 2

Déterminer, sur le pilier, les cotes de montage A et B de l'étrier principal (**détail 1**) en tenant également compte de l'angle d'ouverture maximum désiré, comme indiqué sur le **tableau 1**, puis, avec le portail fermé, déterminer la position de fixation de l'étrier avant (**détail 2**), de préférence centrée par rapport au portail, au niveau d'une traverse solide. Si aucun problème ne se pose, fixer les étriers en étant particulièrement attentifs à ce qu'ils soient d'aplomb.

⚠ Attention: si la fixation est effectuée par soudure électrique, ne pas souder les étriers avec l'actionneur monté: les courants de soudure pourraient endommager ce dernier.

E INSTRUCCIONES DE MONTAJE Y COLOCACIÓN DE LAS ABRAZADERAS FIG. 1 Y 2

Identifique en el pilar las medidas de montaje A y B de la abrazadera principal (**detalle 1**), en función, también, del ángulo de apertura máximo deseado, como se indica en la **tabla 1**; a continuación, con la cancela cerrada, determine la posición de fijación de la abrazadera delantera (**detalle 2**), preferiblemente centrada en la cancela, en correspondencia de un sólido travesaño. Si no surgen problemas, proceda a la fijación de las abrazaderas, controlando atentamente que la fijación sea perfectamente horizontal.

⚠ Atención: si la fijación se realiza mediante soldadura eléctrica, no solde las abrazaderas con el servomotor montado, pues las corrientes de soldadura podrían provocar daños al servomotor.

P INSTRUÇÕES DE MONTAGEM E POSICIONAMENTO DOS SUPORTES FIG.1 E 2

localize no pilar as quotas de montagem A e B do suporte principal (**pormenor 1**), de acordo com o ângulo de abertura máxima desejado, conforme indica a **tabela 1**, e então, com o portão fechado, localize a posição de fixação do suporte anterior (**pormenor 2**), de preferência centrado no portão, junto de uma sólida travessa. Se não houver problemas, continue a fixar os suportes, e tome muita atenção ao nivelar.

⚠ Atenção: se a fixação for feita mediante soldadura eléctrica, não solde os suportes com o actuador montado: as correntes de soldadura podem causar danos ao actuador.

FIG. 1

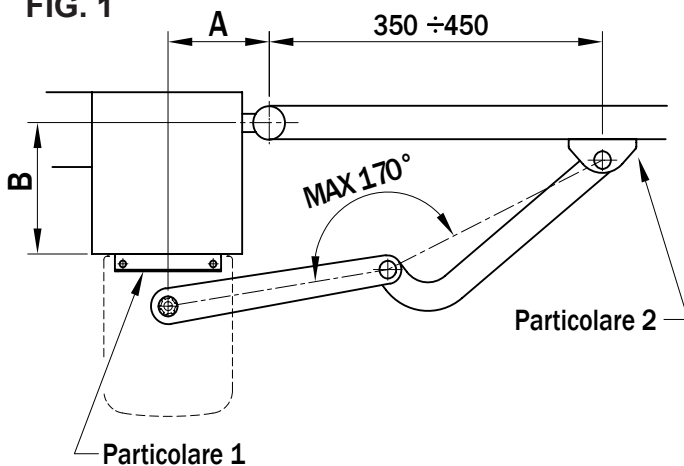
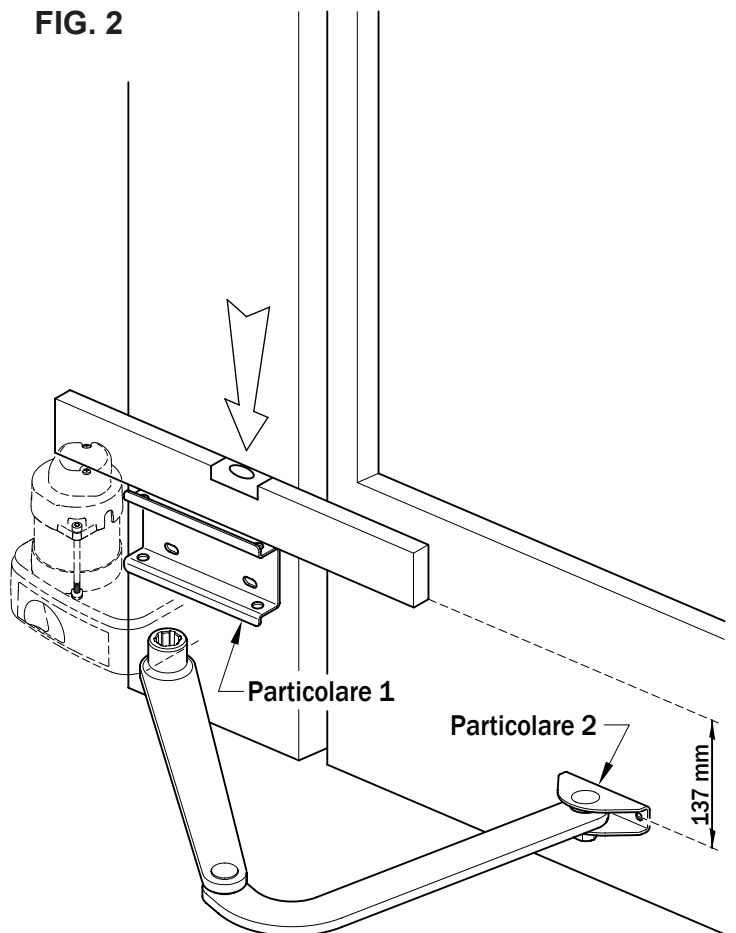

FIG. 2



TAB. 1

QUOTA "A" mm	QUOTA "B" mm	ANGOLO APERTURA
130	50	90°
130	80	90°
130	100	90°
140	120	90°
150	50	95°
160	160	95°
180	180	95°
180	200	100°
200	200	100°
230	200	105°
250	250	105°
300	250	110°

Serie H23

INSTALLAZIONE DELL'ATTUATORE • INSTALLATION OF THE ACTUATOR

• INSTALLATION DES ANTRIEBS • **INSTALLATION DE L'ACTIONNEUR**

• INSTALACIÓN DEL SERVOMOTOR • INSTALAÇÃO DO ACTUADOR

I INSTALLAZIONE DELL' ATTUATORE

Procedere al montaggio dell'attuatore come indicato in **fig. 3**.

Attenzione: l'attuatore può essere installato indifferentemente a destra o a sinistra, orientandolo come indicato in **fig.3**.

Posizionare l'attuatore all'interno della staffa principale (**punto 1**) infilare i 2 bulloni (**punto 2**) ed eseguire il fissaggio. Procedere all'assemblaggio e all'installazione dei bracci snodati come indicato in **fig.4**.

F **INSTALLATION DE L'ACTIONNEUR**

Procéder au montage de l'actionneur comme indiqué sur la **fig. 3**

Attention: l'actionneur peut être monté indifféremment à droite ou à gauche, en l'orientant comme indiqué sur la **fig.3**.

Positionner l'actionneur dans l'étrier principal (**point1**), enfiler les 2 boulons (**point 2**) et fixer. Procéder à l'assemblage et à l'installation des bras articulés comme indiqué sur la **fig.4**

GB INSTALLATION OF THE ACTUATOR

Proceed with mounting the actuator as shown in **fig. 3**

Caution: the actuator may be installed on the right or the left in the position shown in **fig.3**.

Position the actuator inside of the main bracket (**1**) insert the 2 bolts (**2**) and secure. Assemble and install the articulated arms as shown in **fig.4**.

E INSTALACIÓN DEL SERVOMOTOR

Proceda al montaje del servomotor como se muestra en la **fig. 3**

Atención: el servomotor puede instalarse indiferentemente a la derecha o a la izquierda, orientándolo como se indica en la **fig. 3**.

Coloque el servomotor al interior de la abrazadera principal (**punto 1**), introduzca los 2 pernos (**punto 2**) y realice la fijación. Efectúe el ensamblaje y la instalación de los brazos articulados como se ilustra en la **fig. 4**.

D INSTALLATION DES ANTRIEBS

Die Montage des Antriebs entsprechend **Abb. 3** vornehmen.

Achtung: Der Antrieb kann sowohl rechts als auch links montiert werden. Den Antrieb wie auf **Abb. 3** dargestellt, ausrichten.

Den Antrieb in der Montageplatte positionieren (**Punkt 1**), die 2 Bolzen einführen (**Punkt 2**) und befestigen. Den Zusammenbau und die Montage der Gelenkarme, wie auf **Abb. 4** gezeigt, vornehmen.

P INSTALAÇÃO DO ACTUADOR

Faça a montagem do actuador conforme ilustra a **fig. 3**

Atenção: o actuador pode ser instalado indiferentemente à direita ou à esquerda, posicionando-o conforme ilustra a **fig. 3**. Posicione o actuador na suporte principal (pormenor 1), coloque os 2 parafusos (pormenor 2) e faça a fixação. Faça a montagem e a instalação dos braços articulados conforme ilustra a **fig. 4**

FIG. 3

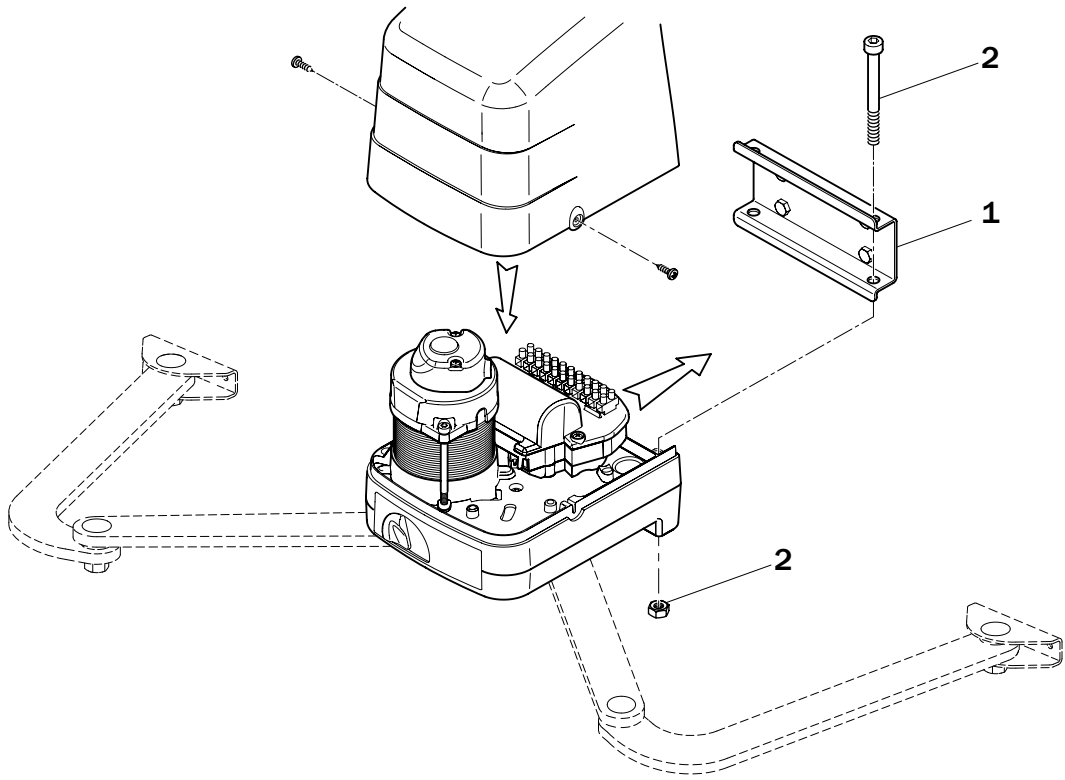
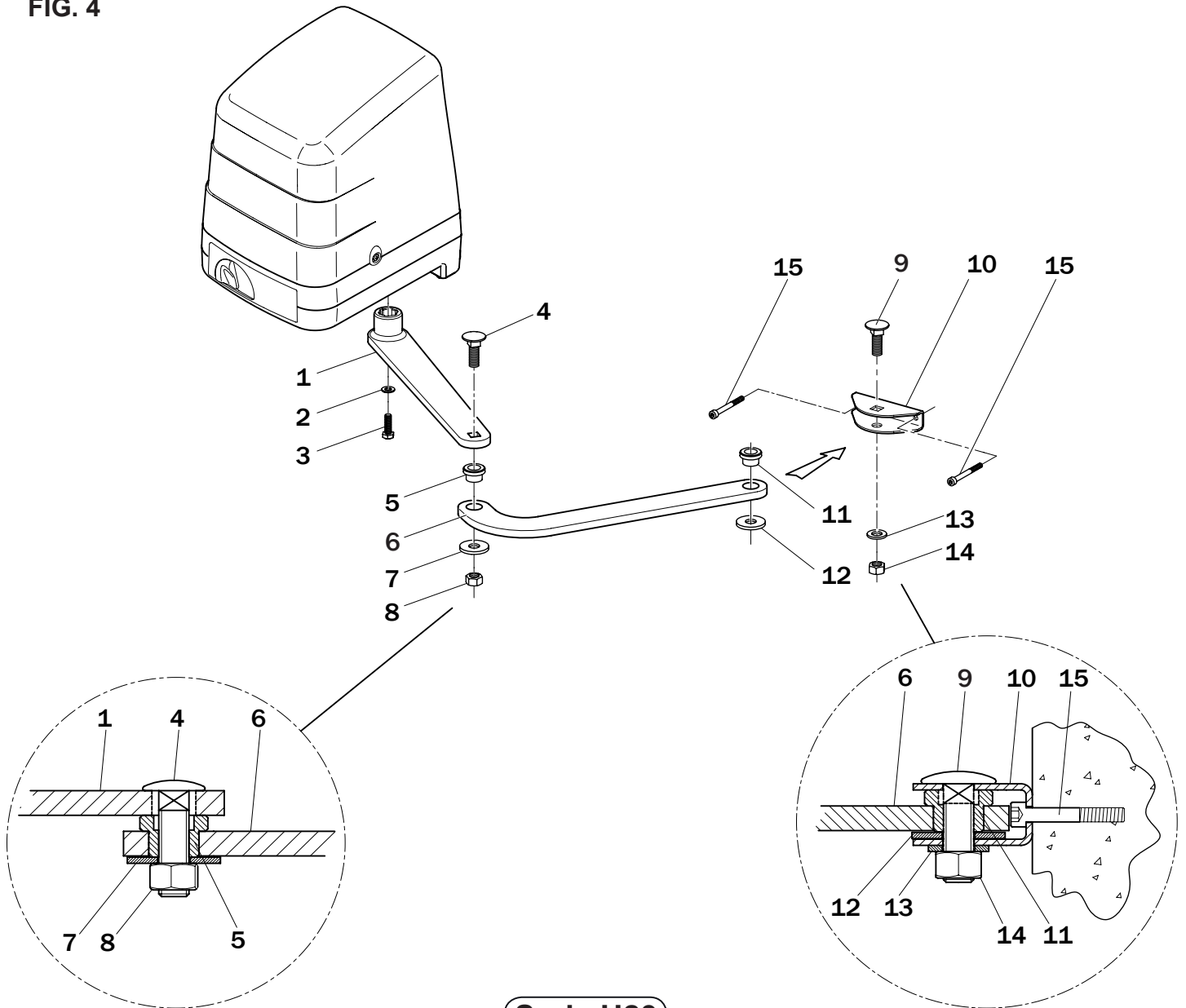

FIG. 4



Serie H23

COLLEGAMENTI ELETTRICI • ELECTRICAL CONNECTIONS • ELEKTRISCHE ANSCHLÜSSE •
CONNEXIONS ÉLECTRIQUES • CONEXIONES ELÉCTRICAS • LIGAÇÕES ELÉCTRICAS

I COLLEGAMENTI ELETTRICI

Procedere con i collegamenti elettrici come indicato in fig.5.

GB ELECTRICAL CONNECTIONS

Proceed with electrical connections as shown in fig. 5.

D ELEKTRISCHE ANSCHLÜSSE

Gehen mit den elektrischen Anschlüssen vor. **Abb. 5.**

F **CONNEXIONS ÉLECTRIQUES**

Procéder avec les connexion electriques comme indiqué sur la fig. 5.

E CONEXIONES ELÉCTRICAS

Efectúe las conexiones eléctricas como se indica en la fig. 5.

P LIGAÇÕES ELÉCTRICAS

Faça a ligações elétricas conforme ilustra a fig. 5.

FIG. 5

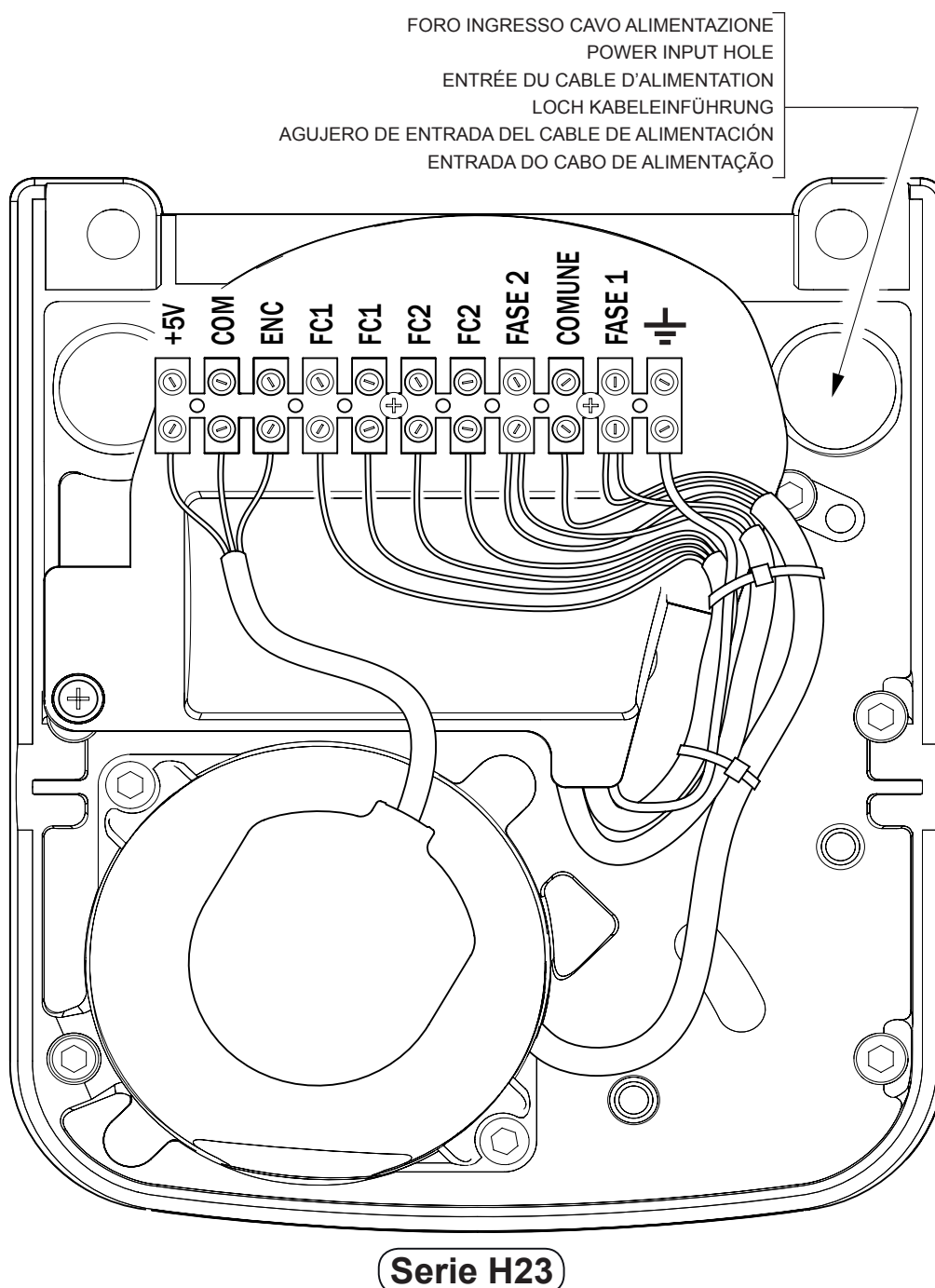

Serie H23

I

DICHIARAZIONE DI CONFORMITA'

Il sottoscritto, rappresentante il seguente costruttore

Roger Technology
Via Botticelli 8
31020 Bonisiolo di Mogliano V.to (TV)

DICHIARA che l'apparecchiatura descritta in appresso:

Descrizione: Automazioni per cancelli a battente

Modello: H23

È conforme alle disposizioni legislative che traspongono le seguenti direttive:

- Direttiva **89/336/CEE** (Direttiva EMC) e successivi emendamenti
- Direttiva **73/23/CEE** (Direttiva Bassa Tensione) e successivi emendamenti

E che sono state applicate tutte le norme e/o specifiche tecniche di seguito indicate

EN 61000-6-3
EN 61000-6-2
EN 60335-1
EN 60335-2-103

Ultime due cifre dell'anno in cui è affissa la marcatura **CE 06**

Luofo: Mogliano V.to

Data: 02-03-2006

Firma: *Rociano Di*

GB

DECLARATION OF CONFORMITY

The undersigned, representing the following manufacturer

Roger Technology
Via Botticelli 8
31020 Bonisiolo di Mogliano V.to (TV)

DECLARES that the equipment described below:

Description: Swing gates automation

Model: H23

Is in conformity with the legislative provisions that transpose the following directives:

- Directive **89/336/EEC** (EMC Directive) and subsequent amendments
- Directive **73/23/EEC** (Low Voltage Directive) and subsequent amendments

And has been designed and manufactured to all the following standards or technical specifications

EN 61000-6-3
EN 61000-6-2
EN 60335-1
EN 60335-2-103

Last two figures of the year in which the **CE 06** mark was affixed

Place: Mogliano V.to

Date: 02-03-2006

Signature: *Rociano Di*

D

KONFORMITÄTSEKLRÄRUNG

Der Unterzeichnende, Vertreter folgenden Herstellers

Roger Technology
Via Botticelli 8
31020 Bonisiolo di Mogliano V.to (TV)

ERKLÄRT, dass das nachfolgend beschriebene Gerät:

Beschreibung: Automatisierung für Drehtore

Modell: H23

mit den gesetzlichen Bestimmungen übereinstimmt, die folgende Richtlinien umsetzen

- Richtlinie **89/336/EWG** (EMV-Richtlinie) und darauf folgende Abänderungen
- Richtlinie **73/23/EWG** (Niederspannungsrichtlinie) und darauf folgende Abänderungen

und dass alle im Folgenden aufgeführten Normen und/oder technischen Spezifikationen eingehalten wurden

EN 61000-6-3
EN 61000-6-2
EN 60335-1
EN 60335-2-103

Die letzten beiden Ziffern des Jahres, in dem die **CE 06**-Kennzeichnung angebracht wurde

Ort: Mogliano V.to

Datum: 02-03-2006

Unterschrift: *Rociano Di*

F

DECLARATION DE CONFORMITE

Le soussigné, représentant du constructeur suivant

Roger Technology
Via Botticelli 8
31020 Bonisiolo di Mogliano V.to (TV)

DECLARE que l'équipement décrit ci-dessous:

Description: Automatisme pour portails à battant

Modèle: H23

Est conforme aux dispositions législatives qui répondent aux directives suivantes

- Directive **89/336/CEE** (Directive EMC) et amendements successifs
- Directive **73/23/CEE** (Directive Basse Tension) et amendements successifs

Et que toutes les normes et/ou prescriptions techniques indiquées ci-dessous ont été appliquées

EN 61000-6-3
EN 61000-6-2
EN 60335-1
EN 60335-2-103

Deux derniers chiffres de l'année où le marquage **CE 06** a été affiché

Lieu: Mogliano V.to

Date: 02-03-2006

Signature: *Rociano Di*

E

DECLARACION DE CONFORMIDAD

El que suscribe, en representación del siguiente constructor

Roger Technology
Via Botticelli, 8
31020 Bonisiolo di Mogliano V.to (TV)

DECLARA que el equipo descrito a continuación:

Descripción: Automatismos para cancelas batientes

Modelo: H23

Es conforme a las disposiciones legislativas que transcriben las siguientes directivas:

- Directiva **89/336/CEE** (Directiva EMC) y sucesivas modificaciones
- Directiva **73/23/CEE** (Directiva sobre Baja Tensión) y sucesivas modificaciones

y que han sido aplicadas todas las normas y/o especificaciones técnicas indicadas a continuación:

EN 61000-6-3
EN 61000-6-2
EN 60335-1
EN 60335-2-103

Últimas dos cifras del año en que se ha fijado la marca **CE 06**

Lugar: Mogliano V.to

Fecha: 02-03-2006

Firma: *Rociano Di*

P

DECLARAÇÃO DE CONFORMIDADE

O abaixo assinado, representante do seguinte fabricante

Roger Technology
Via Botticelli 8
31020 Bonisiolo di Mogliano V.to (TV)

DECLARA que o aparelho aqui descrito:

Descrição: Automações para portões de batente

Modelo: H23

Está em conformidade com as disposições legislativas que transpõem as seguintes directivas

- Directiva **89/336/CEE** (Directiva EMC) e subsequentes emendas
- Directiva **73/23/CEE** (Directiva de Baixa Tensão) e subsequentes emendas

E que foram aplicadas todas as normas e/ou especificações técnicas indicadas a seguir

EN 61000-6-3
EN 61000-6-2
EN 60335-1
EN 60335-2-103

Últimas duas cifras do ano em que foi aposta a marcação **CE 06**

Lugar: Mogliano V.to

Data: 02-03-2006

Assinatura: *Rociano Di*

Serie H23

ROGER TECHNOLOGY

Via S. Botticelli 8 • 31021 Bonisiolo di Mogliano Veneto (Tv) • Italy
Tel. +39 041.5937023 • Fax. +39 041.5937024
info@rogertechnology.com • www.rogertechnology.com